

# HEIDEBRENNER

Grillen bringt Gewinn

## Rostbräter

Grillen möglichst vor den Augen der Gäste- bringt ihnen Spaß und macht Appetit. Klassiker auf dem Rost sind neben den beliebten Würstchen sämtliche Fleischspezialitäten vom Schwein, Rind, Lamm und immer häufiger auch vom Fisch. Aber auch vegetarische Köstlichkeiten vom Grill, wie Gemüse oder sogar Obst, finden immer mehr Liebhaber.

Wer lecker grillen will, der liegt mit Gas-Rostbrättern von HEIDEBRENNER richtig. Das „Geheimnis“ des Grillerfolges sind die schweren Gussroste, die die Hitze speichern und ein interessantes Muster in das Grillgut einbrennen.



### Leitbleche

Durch die intelligente Anbringung von Leitblechen kann kein Fett auf die Brenner tropfen. Somit ist sicher gestellt, dass keine gesundheitsgefährdenden Stoffe entstehen können.

### Grillflächenumrandung











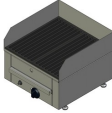

Eine 60 mm hohe Grillflächenumrandung erleichtert das Arbeiten mit dem Gerät. Grillgut kann nicht herunter fallen.

### Machen Sie mobil!

Mit einem Fahrgestell sind Sie mobil und völlig unabhängig von öffentlicher Energieversorgung. Auf Wunsch mit Arbeitsfläche, Strahlungsschutz und integrierter Gasversorgung.

# HEIDEBRENNER

Grillen bringt Gewinn  
**Rostbräter**

Gerätehöhe	200 mm	850 mm (700 mm oder fahrbar - auf Anfrage)	850 mm Gerät 700 mm + Fahrgestell 150 mm oder fest fahrbar (Standgerät mit/ohne Flaschenkorb – auf Anfrage)	
<b>Anzahl der Brennstellen</b>  <b>1 Heizzone</b> 5,8 kW (9,3 kW bei Serie 750)  mit Rohrgruppenbrenner 1 Guss-Bratrost (1 Rundrost Edelstahl Serie 750) Grillumrandung 100mm hoch	 410 x 410 mm	 410 x 410 mm	 410 x 410 mm	 410 x 750 mm
<b>2 Heizzonen</b>  2 x 5,8 kW = 11,6 kW  mit Rohrgruppenbrenner 2 Guss-Bratrost Grillumrandung 100mm hoch	 820 x 410 mm	 820 x 410 mm	 820 x 410 mm	
<b>2 Heizzonen</b>  2 x 9,3 kW = 18,6 kW  mit Rohrgruppenbrenner Mit Rundrosten aus Edelstahl Grillumrandung 100mm hoch		 600 x 750 mm	 800 x 750 mm	 1000 x 750 mm
<b>3 Heizzonen</b>  3 x 9,3 kW = 27,9 kW  mit Rohrgruppenbrenner Mit Rundrosten aus Edelstahl Grillumrandung 100mm hoch		 1200 x 750 mm	 1400 x 750 mm	
<b>4 Heizzonen</b>  4 x 9,3 kW = 37,2 kW  mit Rohrgruppenbrenner Mit Rundrosten aus Edelstahl Grillumrandung 100mm hoch			 1600 x 750 mm	

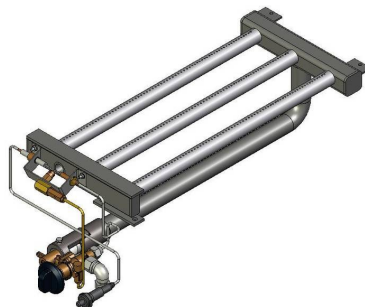
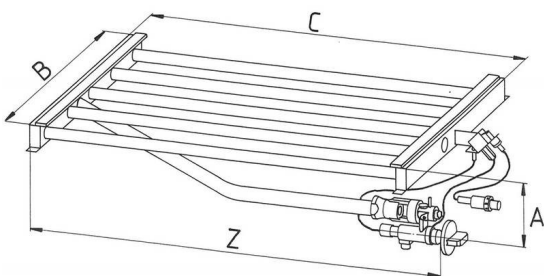

mit Sicherheitshahnschalter,  
 thermo-elekt. Zündsicherung  
 und Piezozünder